

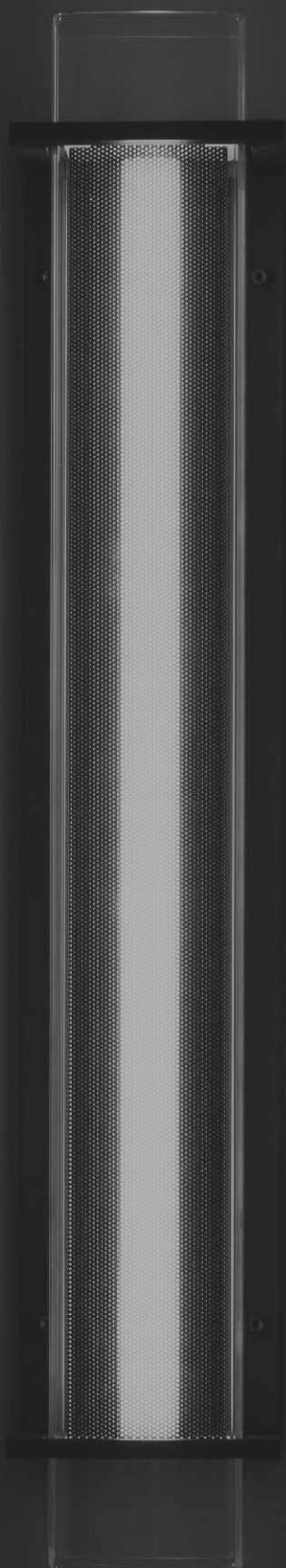

QUADRATUBE

BY WILMOTTE



Sammode



Révolution chez Sammode : l'iconique tube rond devient carré, ou presque... L'architecte et designer Jean-Michel Wilmotte réinterprète la célèbre lampe tubulaire Sammode pour donner naissance à un nouveau luminaire. Son nom : Quadratube. Fidèle au dessin exigeant de Jean-Michel Wilmotte, Quadratube intègre des technologies contemporaines et bénéficie d'un degré de réalisation exceptionnel. Objectif : offrir une qualité d'éclairage et un confort lumineux remarquables.

Sammode is launching a whole new revolution: the iconic round tube is going square, or nearly... Architect and designer Jean-Michel Wilmotte has redesigned Sammode's famous tubular lamp: let us introduce this new luminaire. Presenting the Quadratube. The Quadratube still has all the smart features of Jean-Michel Wilmotte's original design, but now it also boasts modern technology and outstanding manufacturing. The aim is to provide top quality visual comfort and lighting.



Un nouveau tube nommé « Quadratube »

FR

La Quadrature du cercle est un problème classique de géométrie qui désigne l'opération consistant à réduire, à l'aide d'une règle et d'un compas, une aire donnée à un carré de surface équivalente. Pas moins de trois millénaires furent nécessaires aux mathématiciens pour démontrer que la réalisation de cet exercice était absolument impossible. D'où l'expression « C'est la quadrature du cercle » pour évoquer un problème dont on sait, par avance, l'insolubilité. En clair : persister à tenter de le résoudre, c'est perdre son temps... Sauf pour l'architecte et designer Jean-Michel Wilmotte qui, un jour, en ses bureaux parisiens, lança, telle une gageure, à Emmanuel Gagnez, PDG de Sammode : « Pourquoi ne feriez-vous pas un "tube carré" ? » Quoiqu'un brin déroutante, la proposition n'était pas tombée dans l'oreille d'un sourd et, après trois années de recherche, Sammode et Jean-Michel Wilmotte répondent à l'insolite question avec un nouveau luminaire au nom tout trouvé : Quadratube.

La lumière est un domaine qui passionne Jean-Michel Wilmotte : « Cette sensibilité à la lumière fait partie de la vie, estime-t-il. La lumière peut sublimer n'importe quel espace, n'importe quel objet ». De l'artisanal à l'industriel, du domestique à l'urbain, il a, en cinq décennies, dessiné plus de 150 luminaires : « Je trouve remarquable qu'une entreprise comme Sammode, alors qu'elle produit déjà une lampe iconique – son célèbre luminaire tubulaire –, continue néanmoins à explorer d'autres directions pour inventer de nouveaux modèles ».

« Avec Quadratube, nous avons voulu réinterpréter ce concept de luminaire tubulaire en étant à la fois dans la continuité du modèle historique et dans la rupture », avance Jean-Michel Wilmotte. D'où cette silhouette qui résulte d'un minutieux travail de dimensionnement pour intégrer les divers composants : « Trop volumineux, le profil strictement carré envisagé au début a vite été abandonné au profit d'un rectangle plus effilé et plus élégant ».

« Il fallait évoluer, sans tout chambouler, résume le designer. Nous avons conservé le vocabulaire du luminaire d'origine : soit une forme en longueur – au lieu d'un tube obturé, nous l'avons ouvert et laissé filer de part et d'autre – et deux étriers qui l'enserrent. L'objet est comme une petite architecture ».

« Tous les éléments structurels originels demeurent », savoure Emmanuel Gagnez. « On retrouve le corps transparent – rectangulaire au lieu d'être cylindrique – ; deux étriers qui remplacent les deux colliers de fixation traditionnels et maintiennent ce corps transparent ; la platine intérieure supportant le moteur lumineux et les accessoires optiques ; enfin, deux flasques internes au droit des étriers – au lieu d'être aux deux extrémités dans le luminaire tubulaire –. Avec Quadratube, Jean-Michel Wilmotte réussit l'exploit de conserver l'identité de Sammode, tout en proposant un luminaire entièrement nouveau. »

A new tube called "Quadratube"

EN

Squaring the circle is a classic geometry problem in which students have to construct a square with the area of a given circle using a ruler and compass. It took mathematicians a mere three millennia to show that this feat is completely impossible. In French, "squaring the circle" is used as an expression for problems which are known to be impossible to solve from the start. So, attempting to solve such a problem would be a waste of time. But not for architect and designer Jean-Michel Wilmotte who, one fine day, while sat in his office in Paris, set the Sammode CEO, Emmanuel Gagnez, this new challenge: "Why don't you produce a 'square' tube?" While the question may have been a little puzzling, the CEO did not dismiss it and, three years of research later, Sammode and Jean-Michel Wilmotte had come up with an answer: a new luminaire with the perfect name – Quadratube.

Lighting is Jean-Michel Wilmotte's passion: "Sensitivity to light is part of life itself," he explains. "Light can be used to set off any space, or any object." Over the last half a century, he has designed more than 150 luminaires for use in industry, crafting, homes and urban settings. "To me, it is remarkable that a firm such as Sammode, which has already manufactured an iconic lamp – its famous tubular luminaire – still continues to consider new ideas and invent new models," he marvels.

"Thanks to Quadratube, we have been able to redesign the very concept of a tubular luminaire, faithful to our historical model while breaking new ground". It was only after painstaking work in order to fit in all the components that the final shape was achieved. "The 100% square design we initially considered was too large, and was rapidly dropped for a more sleek and elegant rectangular look," Jean-Michel Wilmotte recalls. "The aim was to change our approach, but not radically. We kept the basic lines of the original luminaire – an elongated shape – but instead of a capped tube, we opted for an open end and let the two

jumpers securing the model hang loose on either side. Our approach is rather architectural."

"All the original components are still there," says Emmanuel Gagnez, delighted. "A transparent body, but it is rectangular rather than cylindrical. The two fixing straps traditionally used to secure the body, but replaced by two jumpers. The internal plate supporting the driver, the optical accessories and, lastly, the two internal end-caps which are located next to the jumpers instead of at the two ends in the tubular luminaire. With the launch of the Quadratube, Jean-Michel Wilmotte has successfully maintained Sammode's identity, while marketing an all-new luminaire."

Jean-Michel Wilmotte

FR

Architecte, urbaniste et designer français, Jean-Michel Wilmotte est né en 1948. Il a créé sa propre agence d'architecture à Paris en 1975.

Depuis, il n'a de cesse de développer et de diversifier ses savoir-faire, en France et à l'étranger. Renommée pour l'éclectisme de sa production, l'élégance et la qualité de finition de ses projets, l'agence Wilmotte est présente dans les secteurs public et privé, dans le luxe, l'hôtellerie, le résidentiel et le tertiaire. Elle fédère 270 collaborateurs de 31 nationalités différentes, et œuvre dans 23 pays.

Comme un prolongement naturel des projets de l'agence d'architecture, Jean-Michel Wilmotte a fondé le studio de design Wilmotte & Industries. Depuis 45 ans, il s'est construit une véritable réputation dans le monde du design industriel et d'objets en collaborant avec de nombreux éditeurs et industriels dans le monde entier et notamment en France.

En rapprochant les forces créatives « made in France », Jean Michel Wilmotte favorise le développement et le rayonnement des manufactures françaises. Au sein de son studio, il s'attache à reprendre ses propres codes architecturaux avec des lignes sobres et épurées, amenant ainsi un caractère chic et intemporel à ses collections.

Jean-Michel Wilmotte was born in 1948 and is a French architect, urban planner and designer. He founded his own architect's firm in Paris in 1975.

He has constantly been expanding and diversifying his expertise, both in France and abroad, ever since. He is renowned for his wide-ranging output, and the elegance and stylish finish of his projects. His firm has designed models in the public and private luxury, hotel, residential and service industry sectors. It has 270 employees of 31 different nationalities and operates in 23 countries.

Jean-Michel Wilmotte founded the Wilmotte & Industries design studio as a natural extension to the projects managed by the architectural firm. Over the last 45 years, he has built up a solid reputation in industrial design and object design, in partnership with a number of industrial firms and manufacturers worldwide, but primarily in France. By bringing together French designers, Jean-Michel Wilmotte encourages the development and impact of French manufacturers. In his own studio, he works on his own architectural style – the sleek, sober lines, adding an elegant, timeless touch to his collections.



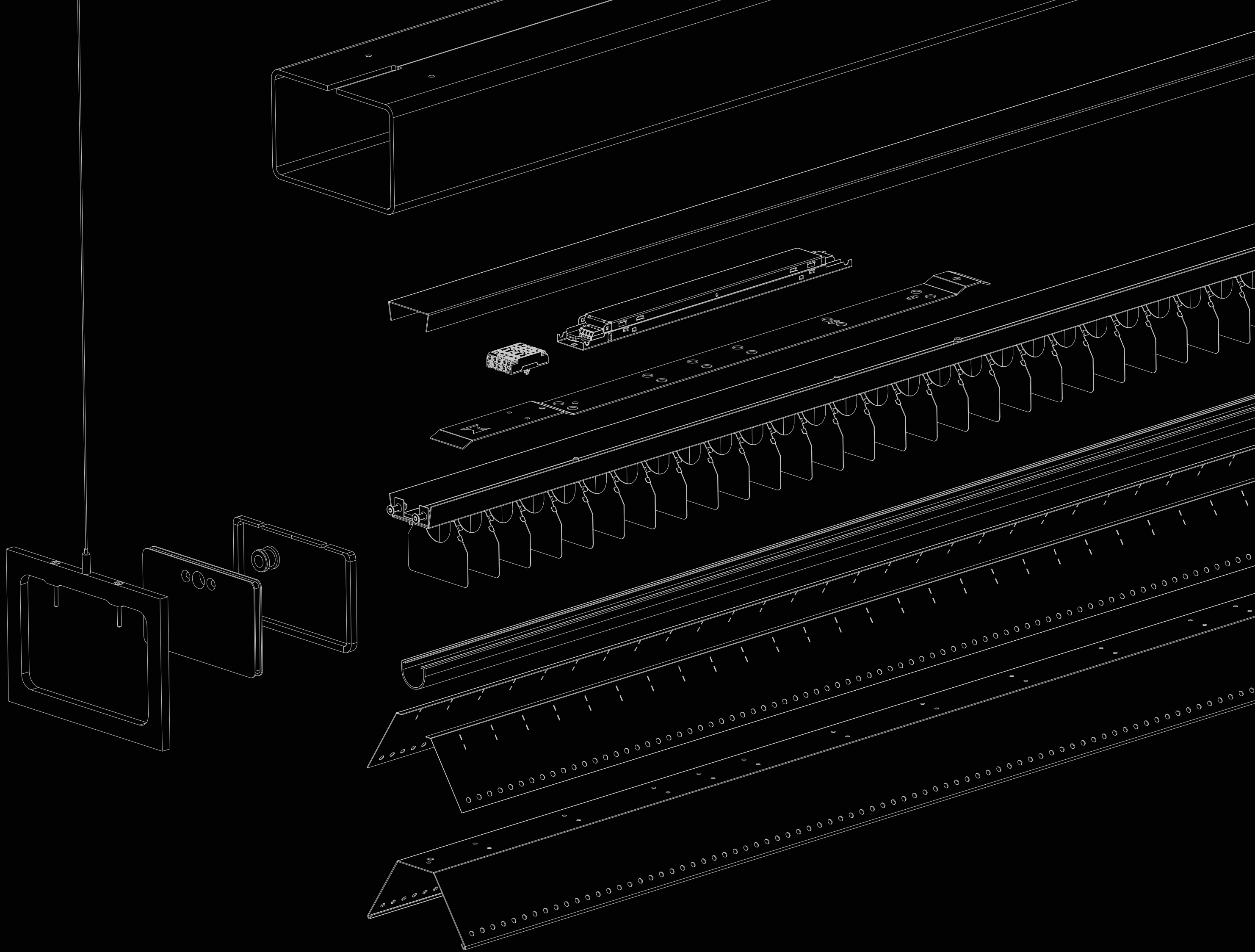

« Nous avons voulu réinterpréter ce concept de luminaire tubulaire en optant pour un profil rectangulaire effilé et élégant »
Jean-Michel Wilmotte, designer.

“We have been able to redesign the very concept of a tubular luminaire by opting for a sleek and elegant rectangular shape”
Jean-Michel Wilmotte, designer.





Applique Quadratube W4 à grille de défilement petrol



Applique Quadratube W1 à grille microperforée

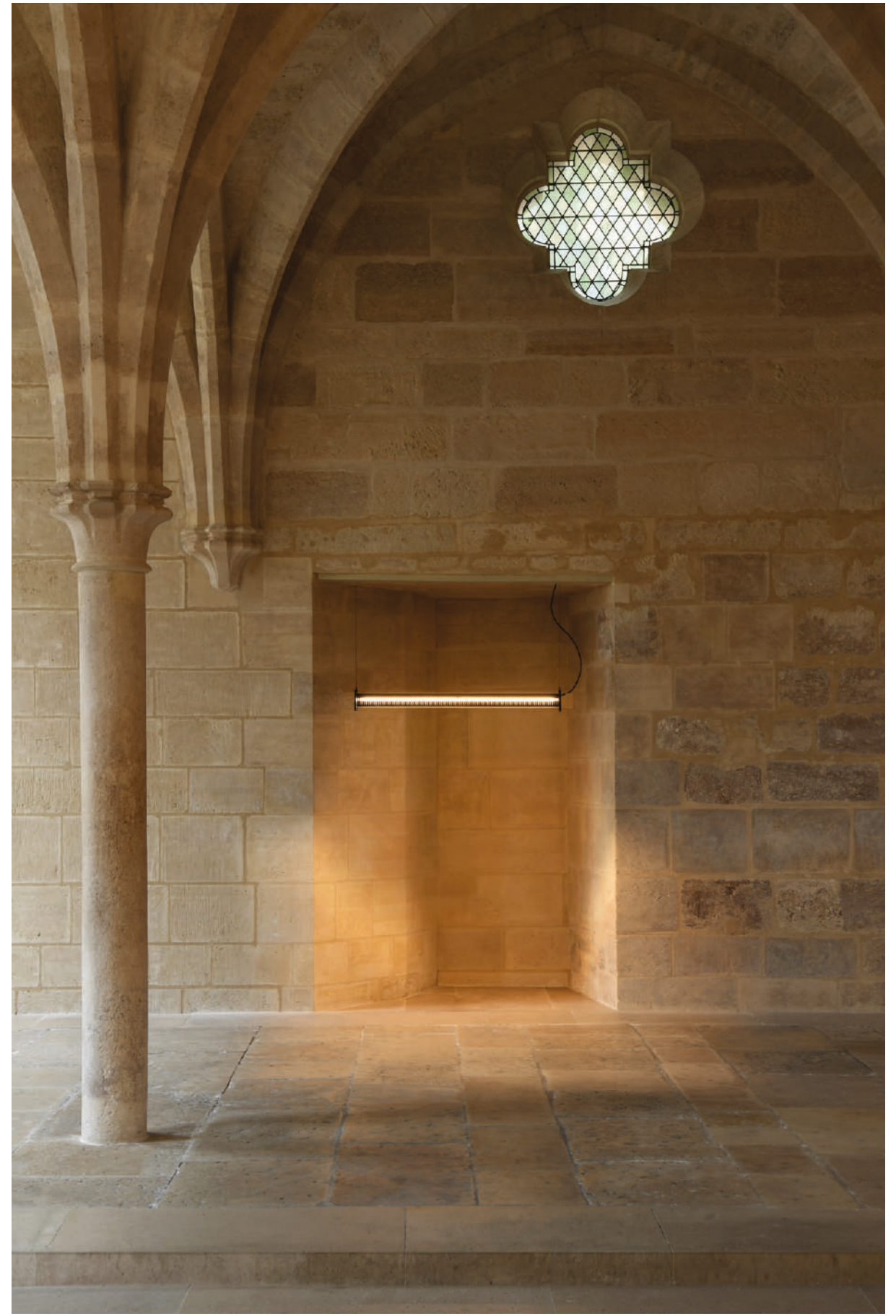
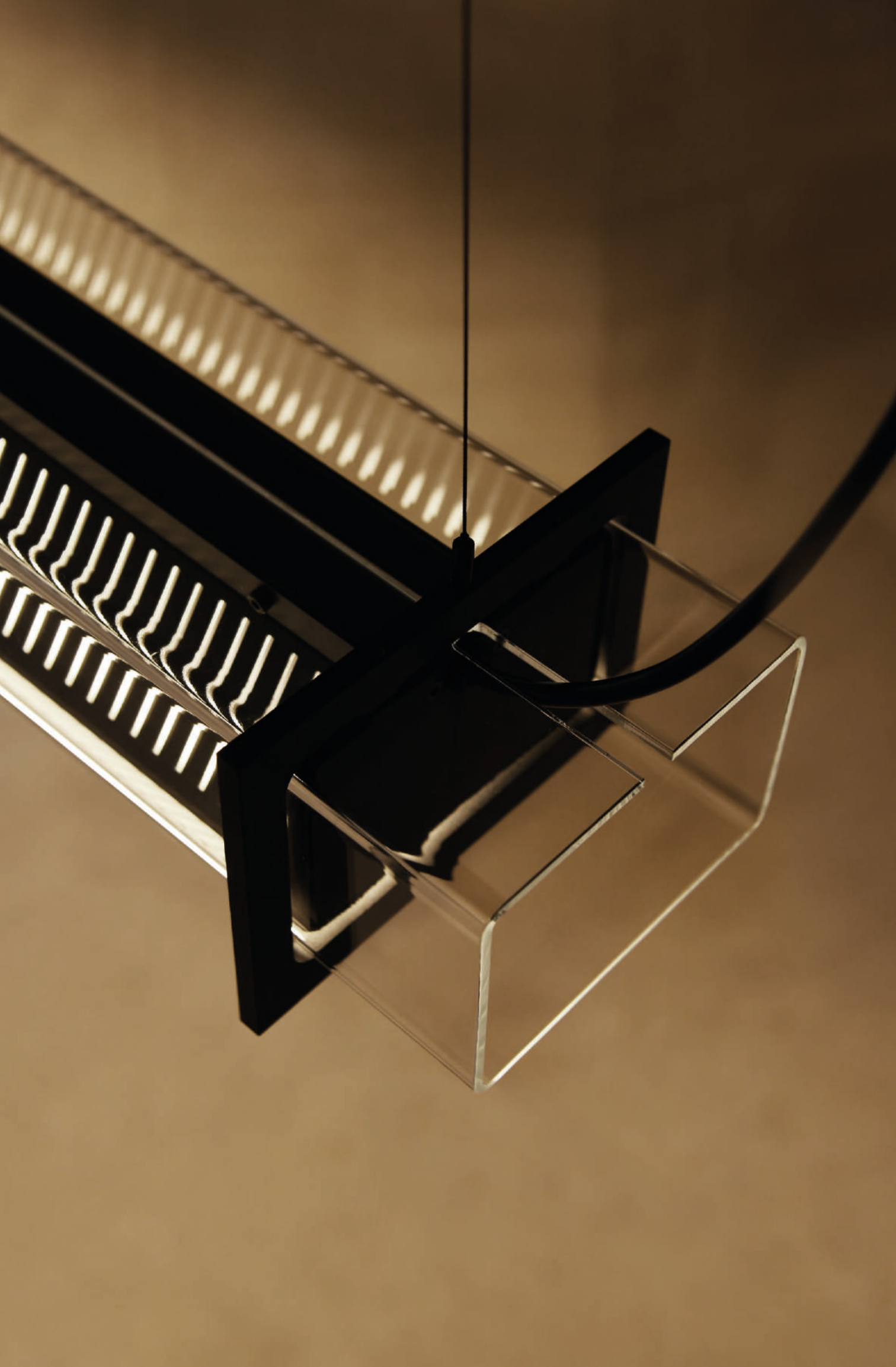

Suspension Quadratube PI à réflecteur champagne

« Une recherche raffinée a été menée quant aux types de perforations des réflecteurs et des grilles de défilement anti-éblouissement. Un vrai travail d'orfèvre! »

Jean-Michel Wilmotte, designer.

“We took a closer look at the different types of perforations for reflectors and anti-glare louvers. This was real detail work!”

Jean-Michel Wilmotte, designer.







Applique Quadratube W3 à grille microperforée



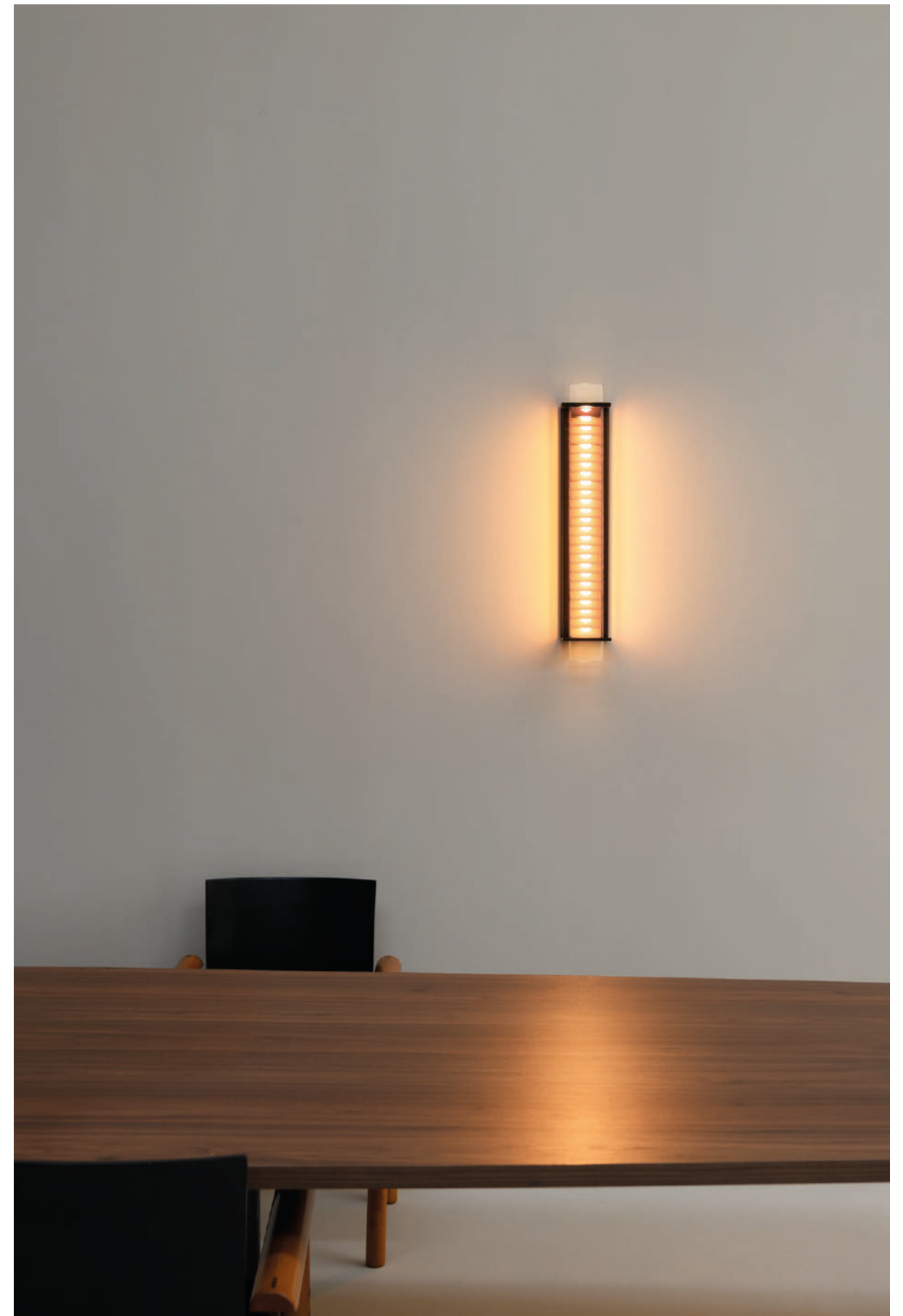

Applique Quadratube W4 à grille de défilement copper

« Cette sensibilité à la lumière fait partie de la vie. La lumière peut sublimer n'importe quel espace, n'importe quel objet »
Jean-Michel Wilmotte, designer.

“Sensitivity to light is part of life itself.
Light can be used to set off any space, or any object.”
Jean-Michel Wilmotte, designer.





Applique Quadratube W2 à réflecteur petrol



Applique Quadratube W3 à grille microperforée



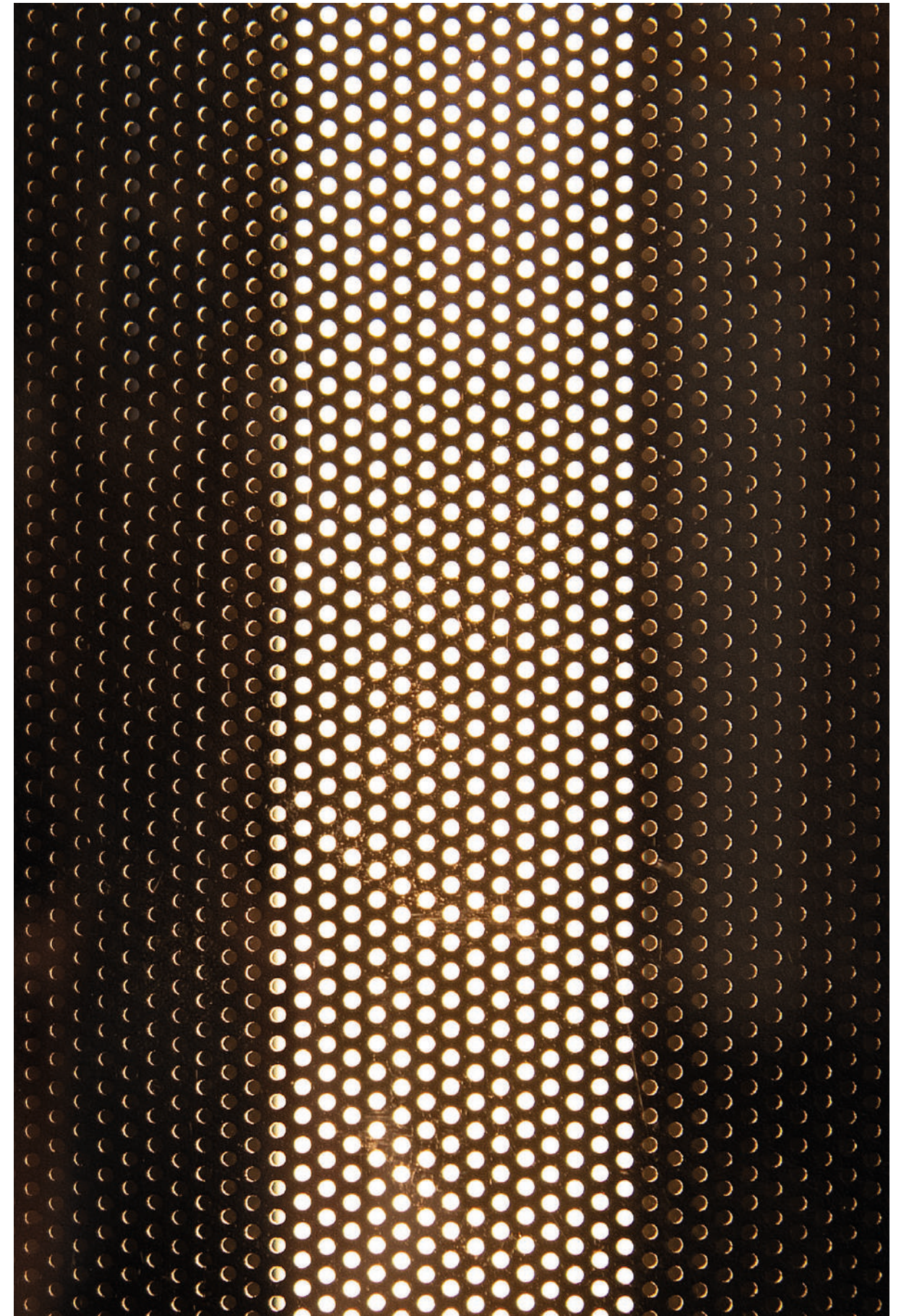

Applique Quadratube W3 à grille microperforée

« Tous les éléments structurels originels
du tube Sammode demeurent. Jean-Michel Wilmotte réussit
l'exploit de conserver notre identité tout en proposant
un luminaire entièrement nouveau »
Emmanuel Gagnez, PDG de Sammode

“All the original components are still there.
Jean-Michel Wilmotte has successfully maintained Sammode's
identity, while marketing an all-new luminaire.”
Emmanuel Gagnez, Sammode CEO







Applique Quadratube W2 à réflecteur champagne



Collection Quadratube: modèles et finitions | models and finishes

Suspension P1

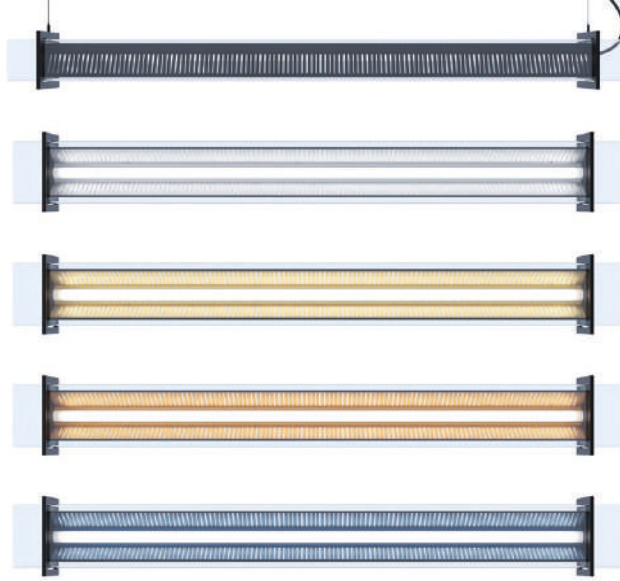

Suspension avec réflecteur et perforations « Persienne »
Pendant lamp with reflector, "Persienne" perforations
De haut en bas | From top to bottom: Silver, Champagne,
Copper, Petrol. L x H x P: 1316 x 122 x 171 mm
ou | or 1616 x 122 x 171 mm

Suspension P2

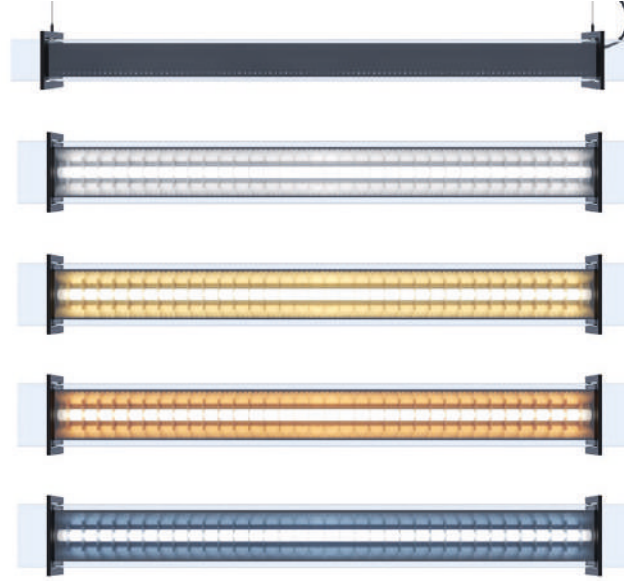

Suspension à grille de défilement et perforations « Couture »
Pendant lamp with inclined slats louver, "Couture" perforations.
De haut en bas | From top to bottom: Silver, Champagne,
Copper, Petrol. L x H x P: 1316 x 122 x 171 mm
ou | or 1616 x 122 x 171 mm

Série L, applique W3

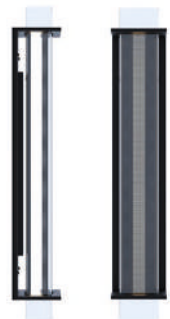

Applique à grille microperforée | Wall lamp with
microperforated louver. Couleur | Colour: Noir | Black
H x L x P: 680 x 120 x 104 mm

Série L, applique W4

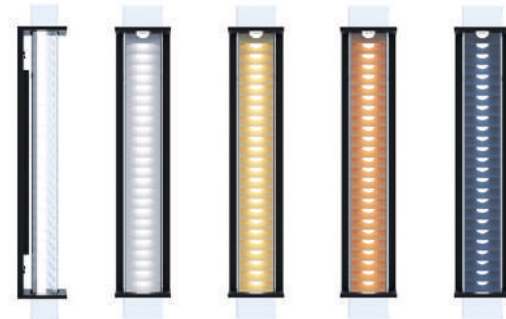

Applique à grille de défilement | Wall lamp with inclined
slats louver. De gauche à droite | From left to right:
Silver, Champagne, Copper, Petrol
H x L x P: 680 x 120 x 104 mm

Série S, applique W1



Applique à grille microperforée | Wall lamp with
microperforated louver. Couleur | Colour: Noir | Black
H x L x P: 300 x 120 x 92 mm

Série S, applique W2

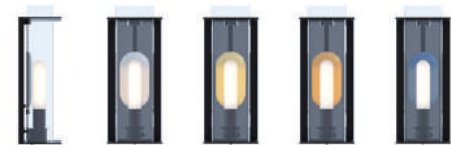

Applique à réflecteur | Wall lamp with reflector.
De gauche à droite | From left to right: Silver, Champagne,
Copper, Petrol. H x L x P: 300 x 120 x 92 mm

41

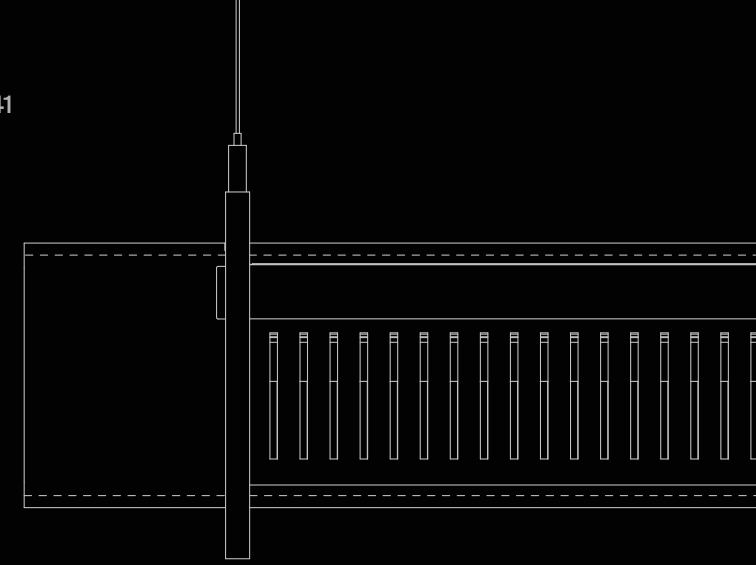

Suspension | Pendant lamp

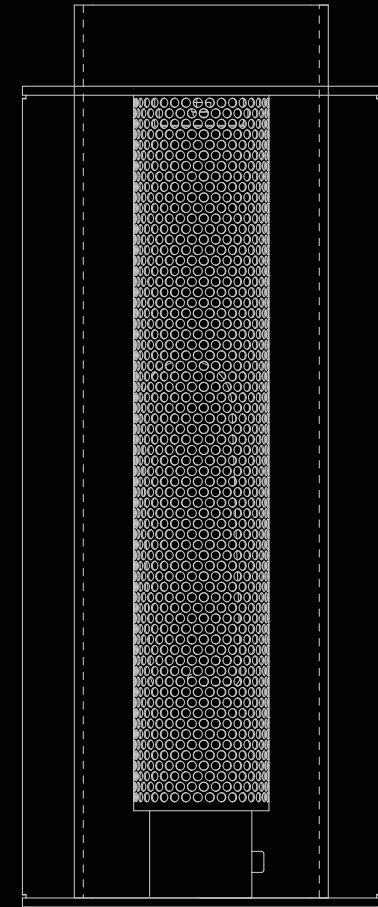
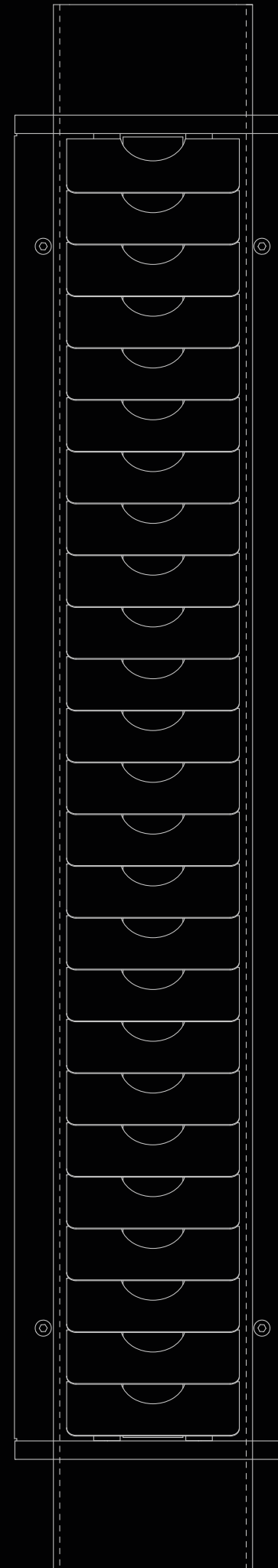

Applique série S | S serie wall lamp

Applique série L | L serie wall lamp

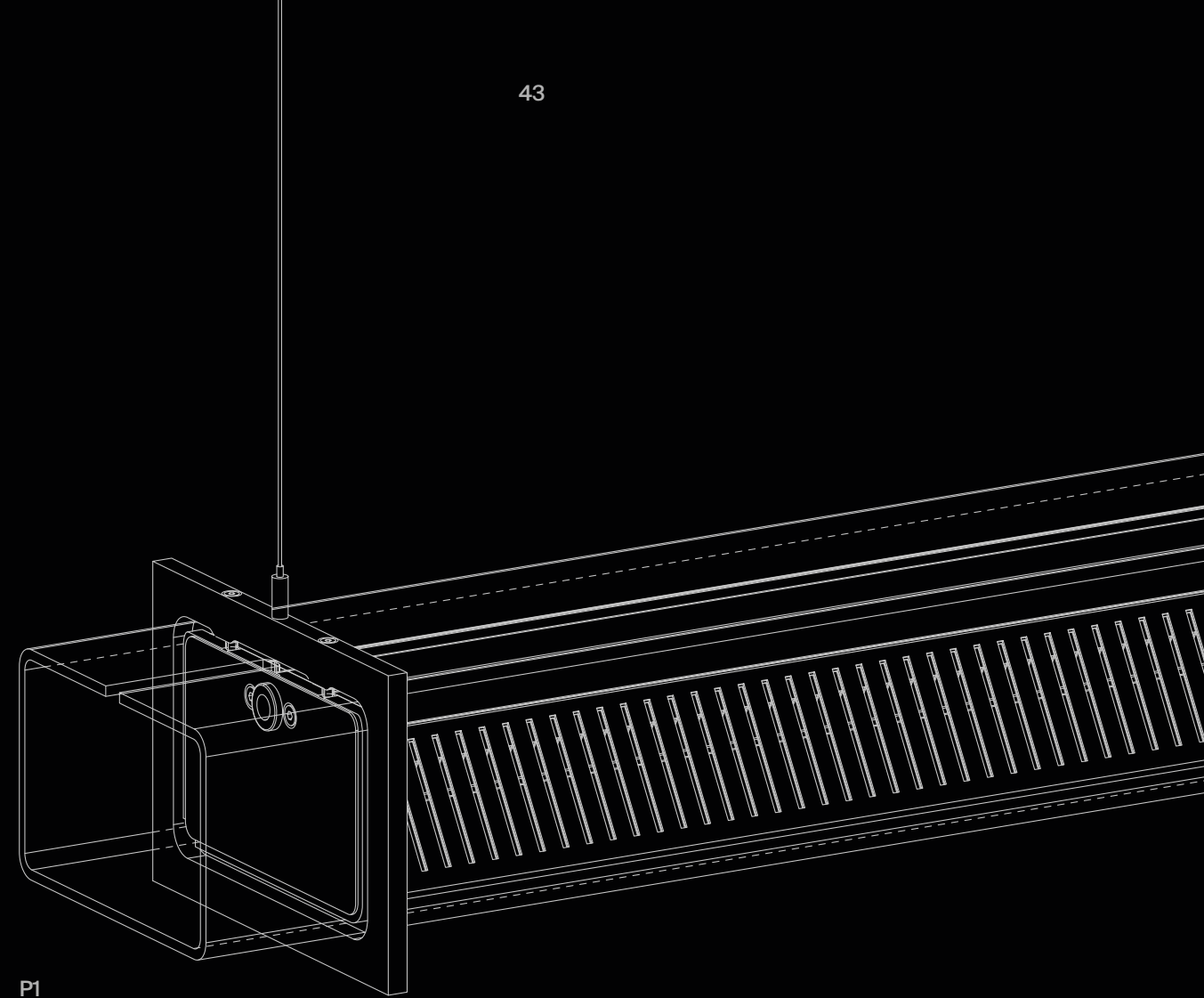
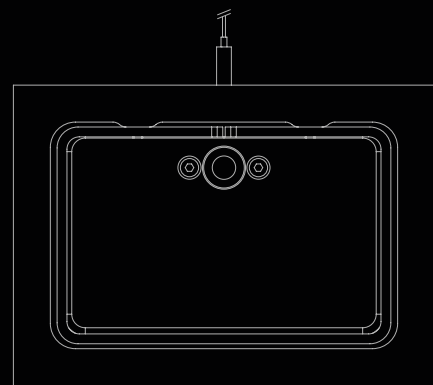
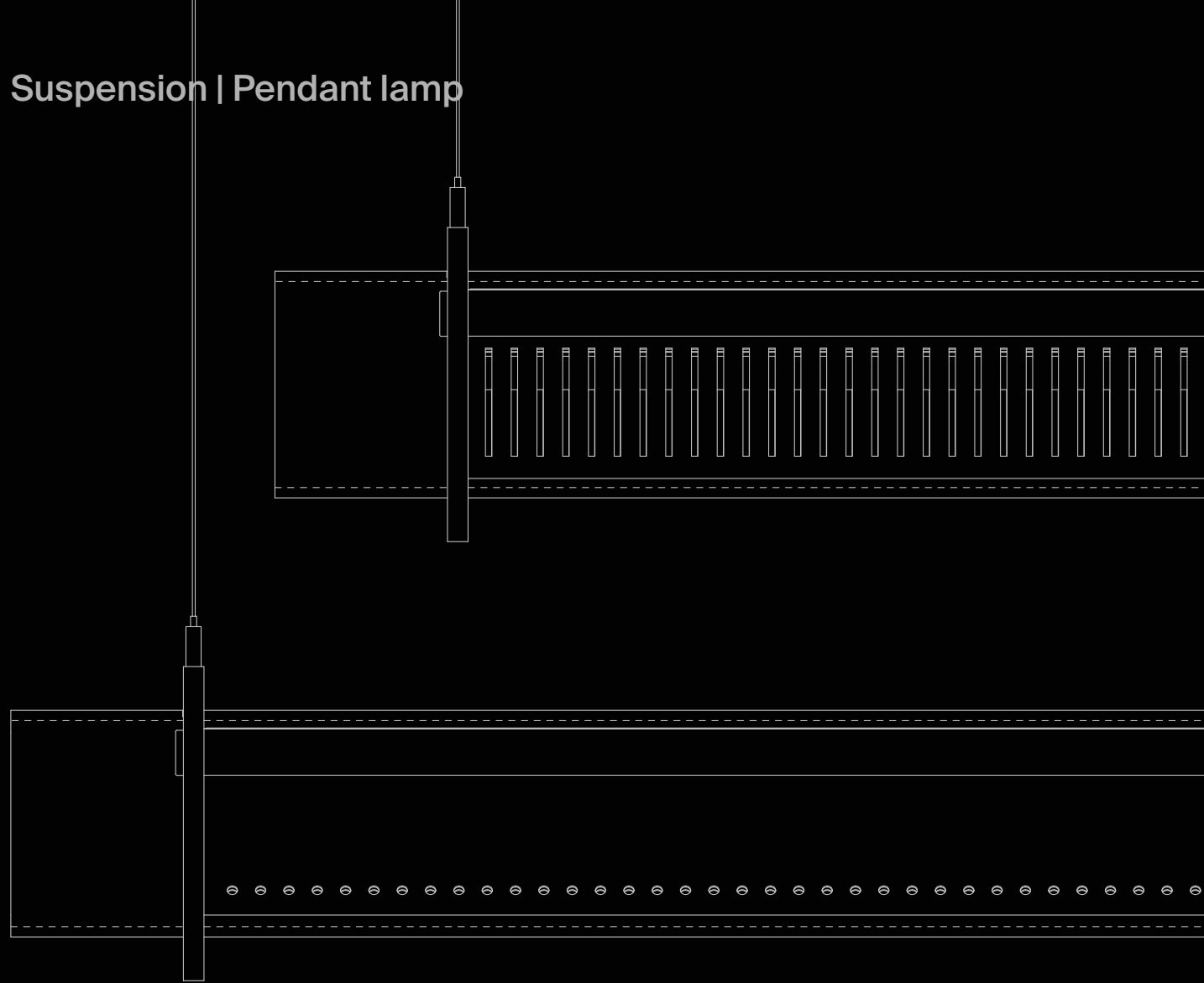

P1

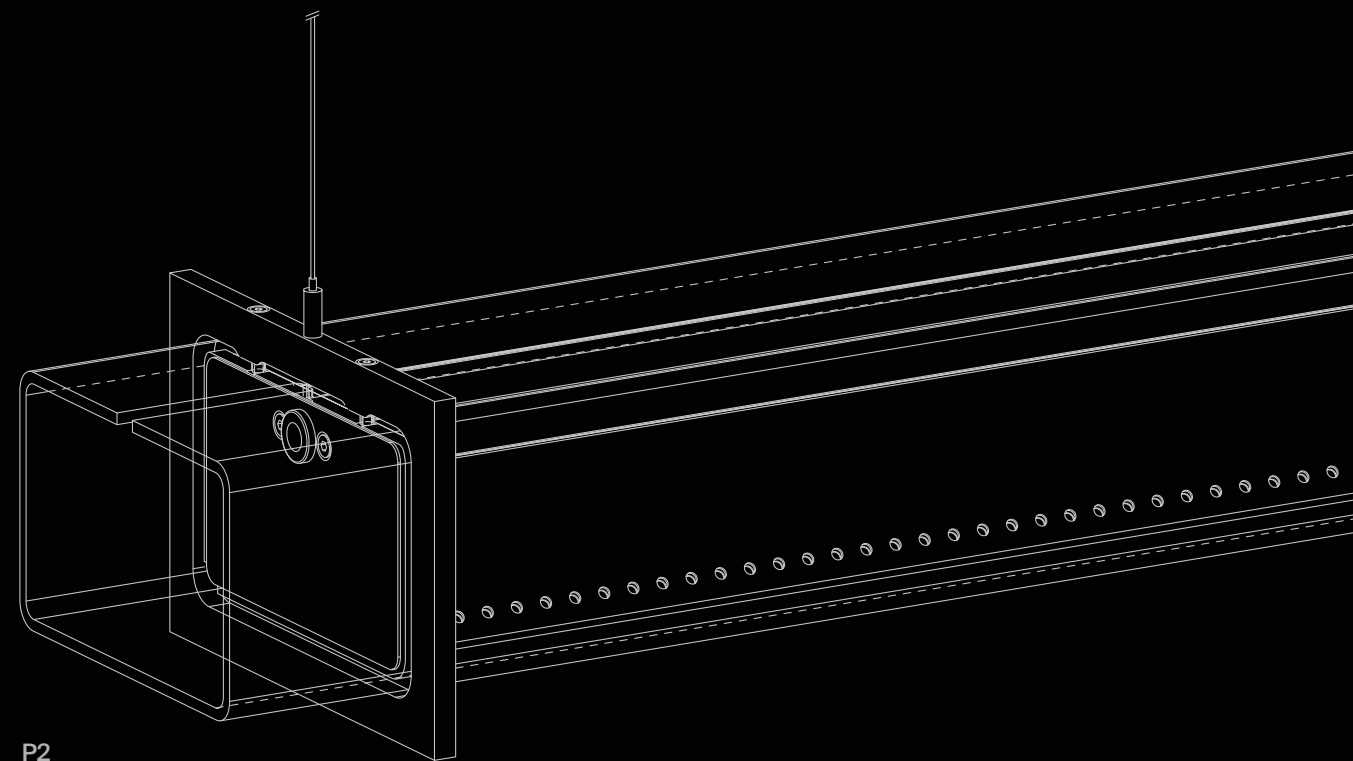

P2

P1 Suspension à réflecteur
Corps transparent en PMMA, réflecteur en aluminium, perforations « Persienne » structure tôle métallique laquée noire. L x H x P: 1316 x 122 x 171 mm ou 1616 x 122 x 171 mm

P1 Pendant lamp with reflector
Body in PMMA, reflector in aluminium, "Persienne" perforations laquered black metal sheet base. L x H x D: 1316 x 122 x 171 mm or 1616 x 122 x 171 mm

P2 Suspension à grille de défilement
Corps transparent en PMMA, grille à lamelles inclinées en aluminium, perforations « Couture », structure tôle métallique laquée noire. L x H x P: 1316 x 122 x 171 mm ou 1616 x 122 x 171 mm

P2 Pendant lamp with inclined slats louvre
Body in PMMA, inclined slats louvre in aluminium, "Couture" perforations, laquered black metal sheet base. L x H x D: 1316 x 122 x 171 mm or 1616 x 122 x 171 mm

Applique série L | L serie wall lamp

45

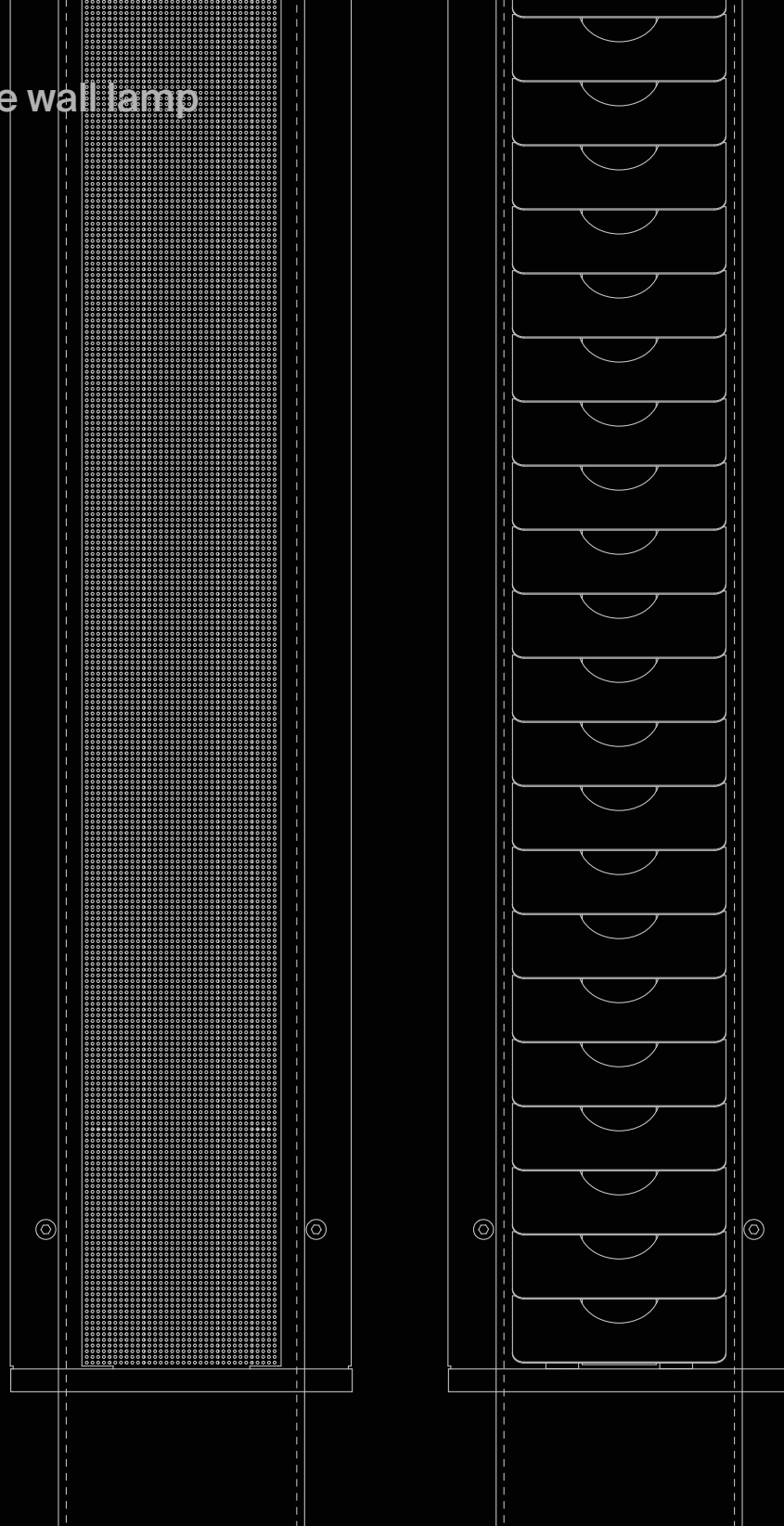
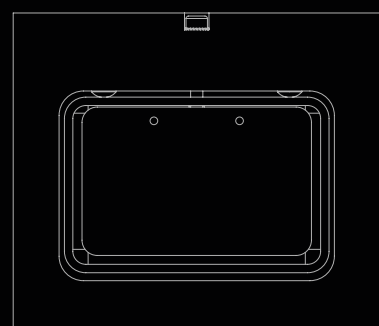

W3 Applique à grille microperforée
 Corps transparent en verre borosilicaté, grille microperforée
 métallique noire, structure tôle métallique laquée noire.
 H x L x P: 680 x 120 x 104 mm

W3 Wall lamp with microperforated louvre
 Transparent borosilicate glass body, black metal
 microperforated grille, laquered black metal sheet base.
 H x L x D: 680 x 120 x 104 mm

W4 Applique à grille de défilement
 Corps transparent en verre borosilicaté, grille à lamelles
 inclinées en aluminium, structure tôle métallique
 laquée noire. H x L x P: 680 x 120 x 104 mm

W4 Wall lamp with inclined slats louvre
 Transparent borosilicate glass body, inclined slats
 louvre in aluminium, laquered black metal sheet base.
 H x L x D: 680 x 120 x 104 mm

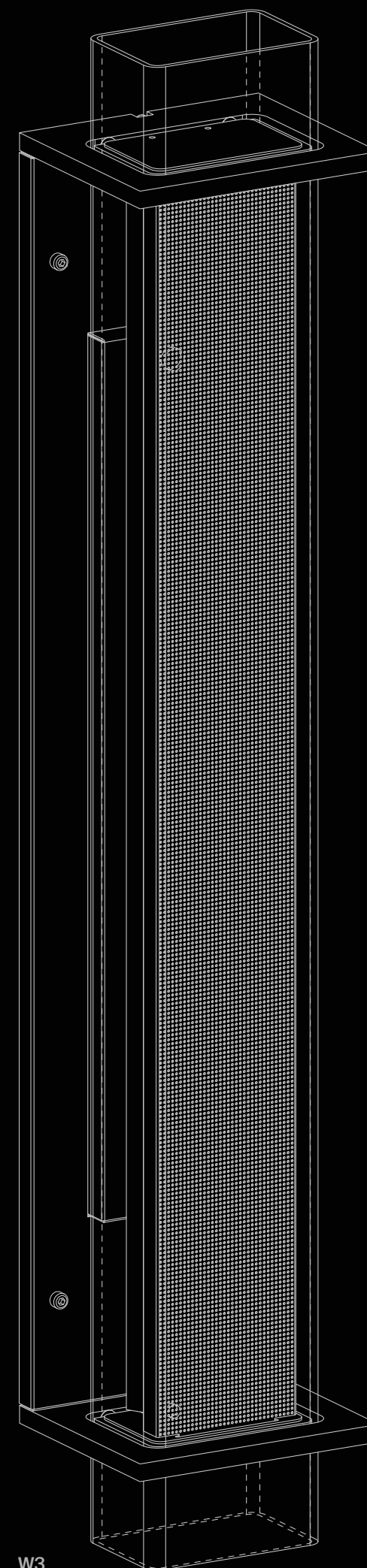

W3

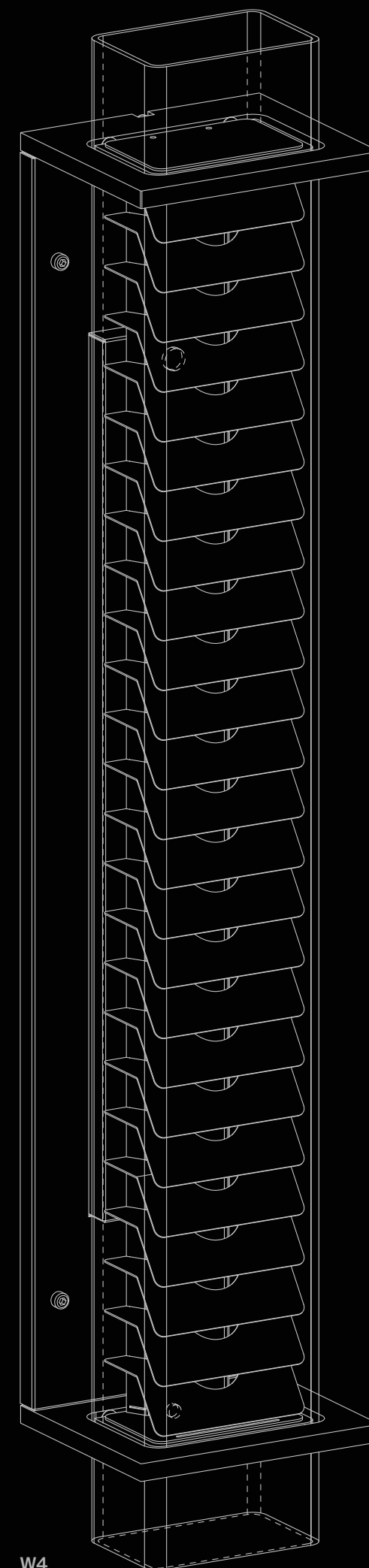

W4

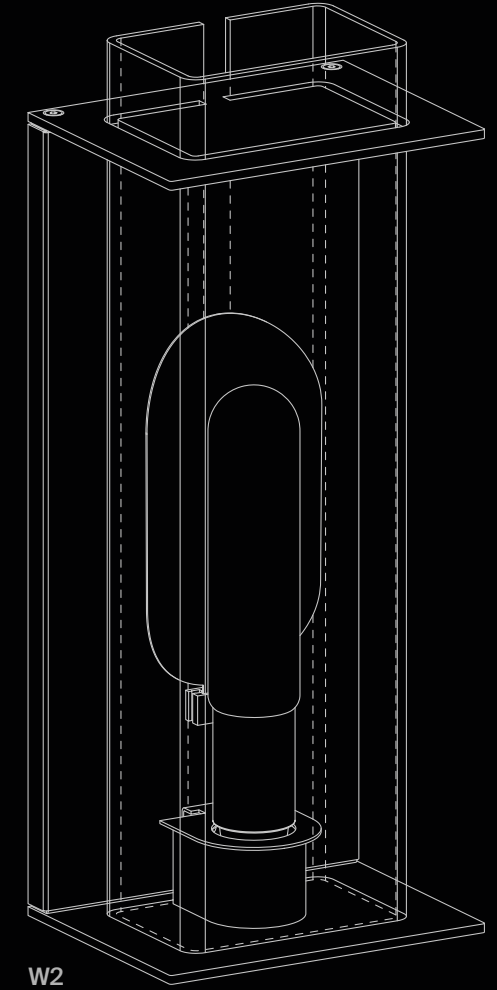
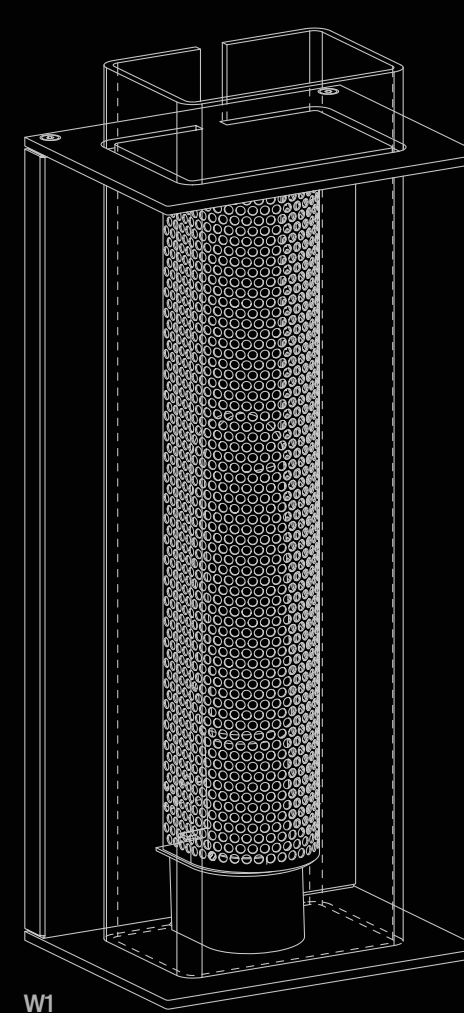
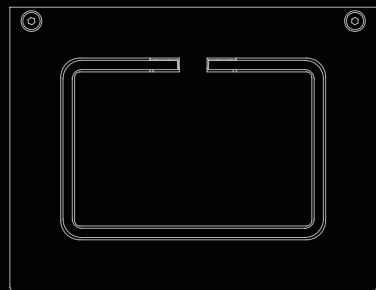
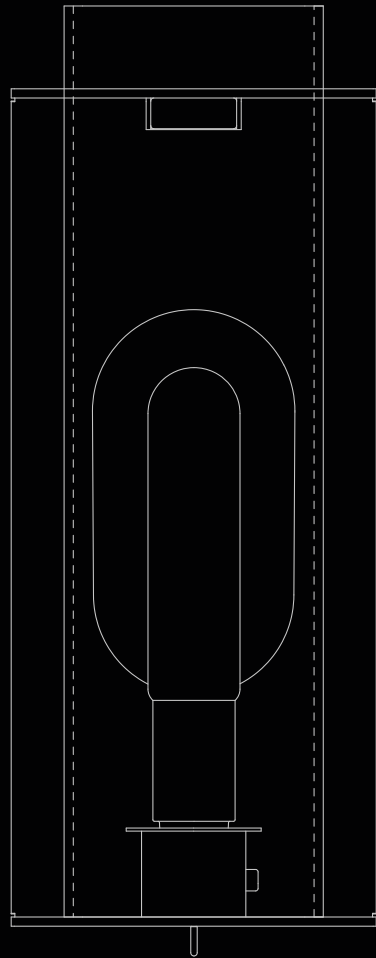
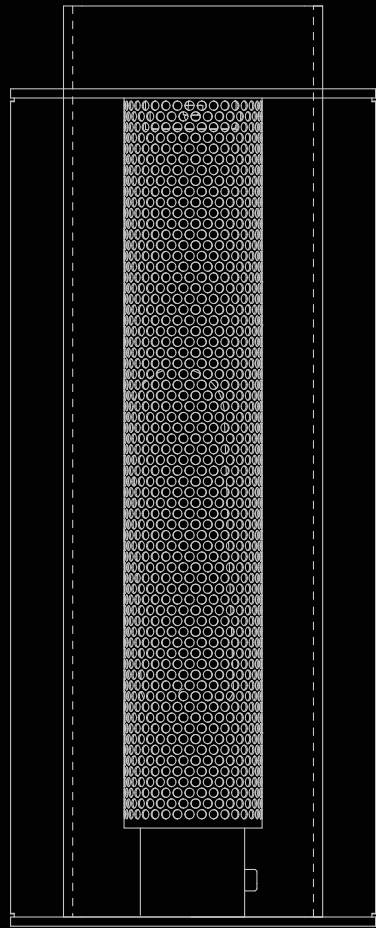

W1 Applique à grille microperforée
 Corps transparent en PMMA, grille microperforée
 métallique noire, structure tôle métallique laquée noire.
 H x L x P: 300 x 120 x 92 mm

W2 Applique à réflecteur
 Corps transparent en PMMA, réflecteur en aluminium,
 structure tôle métallique laquée noire.
 H x L x P: 300 x 120 x 92 mm

W1 Wall lamp with microperforated louvre
 Body in PMMA, Black metal microperforated grille,
 laquered black metal sheet base.
 H x L x D: 300 x 120 x 92 mm

W2 Wall lamp with reflector
 Body in PMMA, reflector in aluminium,
 laquered black metal sheet base.
 H x L x D: 300 x 120 x 92 mm

Sammode

Contact professionnels architecture et design :
info@sammode.com / T+33 (0) 143 14 84 90

Contact revendeurs & particuliers :
studio@sammode.com / T+33 (0) 143 144 145

Siège social & showroom professionnel (sur rendez-vous)
24 rue des Amandiers 75020 Paris
📍 @ sammode.lighting

Sammode

Contact for Architecture & Design professionnals:
info@sammode.com / T+33 (0) 143 14 84 90

Resellers & Individuals:
studio@sammode.com / T+33 (0) 143 144 145

Head office & professional showroom (by appointment)
24 rue des Amandiers 75020 Paris
📍 @ sammode.lighting

Direction artistique | Art direction
Studio de Design W&I, Design Team :
Olivier Tronel, Soline Rouland

Conception graphique | Graphic design:
Building Paris, buildingparis.fr

Textes | Texts (sauf | except “Jean-Michel Wilmotte”):
Christian Simenc

Photographie | Photography:
© Morgane Le Gall, morganelegall.com

Réalisation | Production:
Morgane le Gall et Aurélie des Robert

Stylisme | Styling:
Aurélie des Robert

Impression | Printing:
Stipa (Montreuil, France)

Wilmotte & Industries
@wilmotte_industries
www.wilmotte.com

© Sammode mars 2024
Tous droits réservés.

Crédits:

18-19 : table, 1960, Charles Eames pour Herman Miller, fauteuils, 1980, Artelano et panneaux, collection Contrastes & Matières, Bois Fibra / Chêne T4, Oberflex.
20-21 : fauteuil, 1980, Artelano et panneaux, collection Contrastes & Matières, Bois Fibra / Chêne T4, Oberflex.
22-23 : table, 1960, Charles Eames pour Herman Miller et fauteuils, 1980, Artelano.
24-25 : revêtement mural Pogo Goat, Arte International et tissus Les Fusains Delta et Les Krafts Big Esquisse, collection Big Tie by Wilmotte, Lelièvre Paris. Plat en verre de Murano monté sur socle, Tapio Wirkkala, Chahan Gallery.
26-27 : plat en verre de Murano monté sur socle, Tapio Wirkkala, Chahan Gallery.
28-29 : revêtement mural Pogo Goat, Arte International et boîtes en cristal de roche et laiton argenté, pièces uniques, Taher Chemirik, Galerie Bsl.
32-33 : table, Jean-Michel Wilmotte, Koleksiyon et chaises, Édition Seltz, Pheromones.
36-37 : table, Jean-Michel Wilmotte, Koleksiyon et chaise Palm by Wilmotte, Jean-Michel Wilmotte, ParLa.
38-39 : Tables, 1983, Marc Held, Arthur Bruet, chaises, Édition Seltz, Pheromones et plats en travertin, Chahan Design, Chahan Gallery.

Remerciements :

Nous remercions chaleureusement le Collège des Bernardins pour la mise à disposition de son lieu pour les prises de vue dans le cadre de la réalisation de cette brochure.

Credits:

18-19: table, 1960, Charles Eames on behalf of Herman Miller, armchairs, 1980, Artelano and boards, Contrastes & Matières collection, Fibra wood/ T4 oak, Oberflex.
20-21: armchairs, 1980, Artelano and boards, Contrastes & Matières collection, Fibra wood/ T4 oak, Oberflex
22-23: table, 1960, Charles Eames on behalf of Herman Miller and armchairs, 1980, Artelano.
24-25: Pogo Goat wall coating, Arte International, Les Fusains Delta et Les Krafts Big Esquisse fabrics, Big Tie collection by Wilmotte, Lelièvre Paris. Flat glass panel by Murano fitted on a base, Tapio Wirkkala, Chahan Gallery.
26-27: flat glass panel by Murano fitted on a base, Tapio Wirkkala, Chahan Gallery.
28-29: Pogo Goat wall coating, Arte International, silver-plated brass and quartz crystal boxes, unique models, Taher Chemirik, BSL gallery.
32-33: table, Jean-Michel Wilmotte, Koleksiyon and chairs, by Seltz, Pheromones.
36-37: table, Jean-Michel Wilmotte, Koleksiyon and chair « Palm by Wilmotte », Jean-Michel Wilmotte, ParLa.
38-39: Tables, 1983, Marc Held, Arthur Bruet, chaises, by Seltz, Pheromones and travertine plates, Chahan Design, Chahan Gallery.

Acknowledgments:

Our warmest thanks to the Collège des Bernardins in Paris for making its premises available for the photographs taken for this brochure.

Fondée en 1927 à Châtillon-sur Saône, dans le département des Vosges, l'entreprise Sammode conçoit des solutions d'éclairage pour l'industrie et l'architecture devenues des références en la matière.

Depuis près d'un siècle, elle met en œuvre une alliance entre artisanat et industrie, savoir-faire patrimoniaux et technologie de pointe, et revendique son statut de concepteur-fabricant. Cette expertise industrielle se traduit par une maîtrise complète de la chaîne de production permettant de garantir la performance, la fonctionnalité, la qualité et la durabilité de ses luminaires.

Sammode signe régulièrement des collaborations avec des architectes, designers et artistes pour réinterpréter son luminaire tubulaire iconique (Dominique Perrault et Gaëlle Lauriot-Prévost, Normal Studio, Yann Kersalé...) ou imaginer de nouveaux luminaires, comme Stefan Diez, en 2020, et, cette année, Jean-Michel Wilmotte. Sammode réédite également des lampes emblématiques de designers qui ont marqué leur époque, tels Pierre Guariche et Michel Mortier.

Sammode was founded in 1927 in Châtillon-sur-Saône (Vosges, eastern France) and designs lighting solutions for industry and architecture which now set standards in their fields.

Sammode has orchestrated a partnership between traditional manufacturers and large industrial firms for almost a century, incorporating advanced technology and historical expertise as both a designer and manufacturer. This industrial expertise reflects its understanding of the production chain from A to Z, guaranteeing the performance, effectiveness, quality and durability of its luminaires.

Sammode regularly works in partnership with architects, designers and artists to rethink its iconic tubular luminaire (Dominique Perrault and Gaëlle Lauriot-Prévost, Normal Studio, Yann Kersalé, etc.) or invent new ones, such as Stefan Diez in 2020, and Jean-Michel Wilmotte this year. Sammode also re-issues emblematic designer lamps, symbols of their era, such as Pierre Guariche and Michel Mortier.



Sammode